

TEKNISET TIEDOT

SUUN NIT TELI JALLI

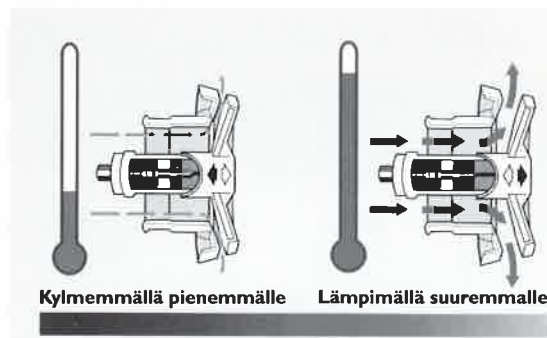

www.terveysilma.fi

VELCO venttiilissä on herkkä omavarainen vahatermostaatti, joka säättää automaattisesti venttiililautasen avausta muuttuvan ulkolämpötilan mukaan.

Perussäätöasennossa venttiililautanen vetäytyy täysin kiinni kun on kylmempää kuin -5°C ja on täysin auki kun on lämpimämpää kuin $+10^{\circ}\text{C}$.

Perussäätöasento on osoitettu venttiililautasta kierrettäessä löytyvällä ns. naksahdusasennolla. Säädä lautasta naksahdusasennosta vähintään puoli kierrosta vasemmalle. Tällöin venttiililautanen ei sulkeudu kokonaan alle -5°C pakkasella, vaan jää 2 mm auki. Säättäminen on tärkeää, jotta ilmanvaihto toimii jatkuvasti.

Venttiililautasen minimiavausta voi muuttaa tarpeen mukaan. Esimerkiksi rakennuksissa, joissa ei ole koneellista poistoilmanvaihtoa, on suositeltavaa säätää venttiililautasta naksahdusasennosta kokonainen kierros vasemmalle. Tällöin lautanen jää 4 mm auki kun on kylmempää kuin -5°C .

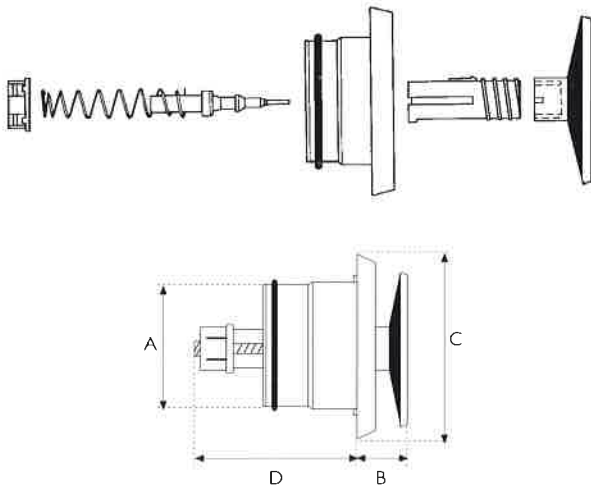

VENTTIILI	A	B	C	D
VT-80	80	40	147	75
VT-100	95	40	147	75
VT-160	157	47	207	75

venttiilin avaus mm

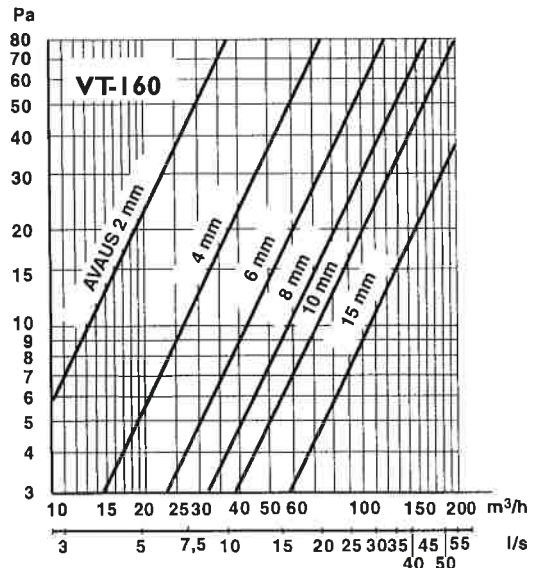
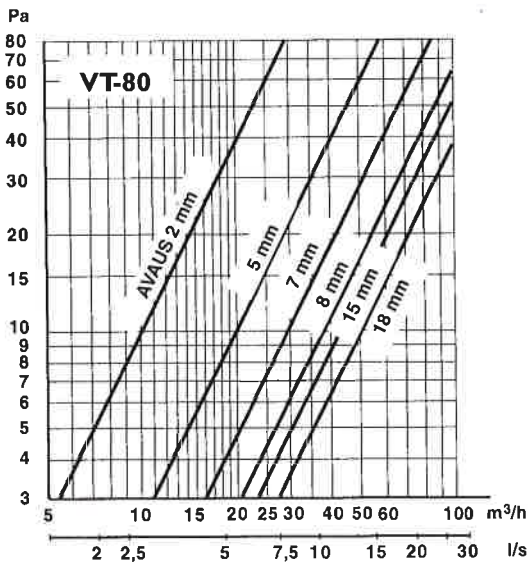
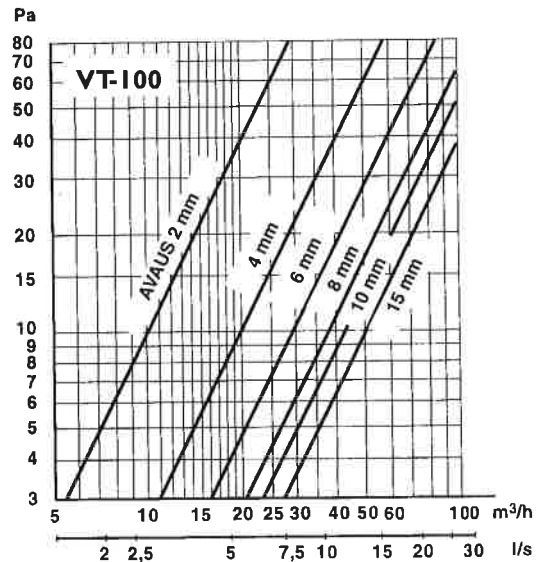
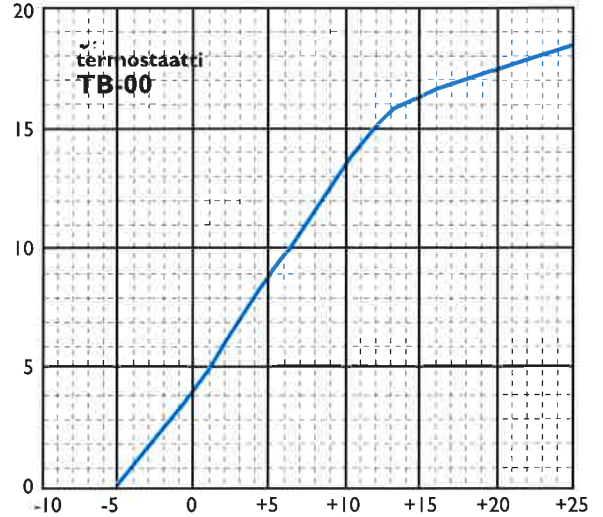

Seinäputki VR 80 / 100 / 160

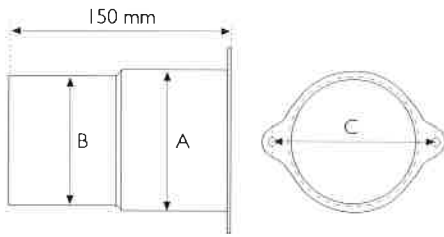

Ulkoritiä YG 80 / 100

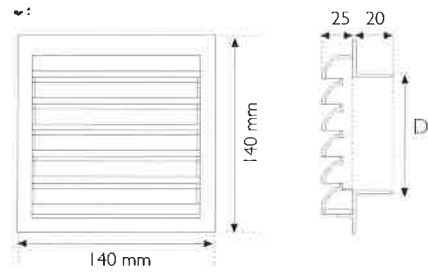

	MITAT				Reikäterän koko mm
	A	B	C	D	E
80	85	81	105	78	86
100	104	100	120	96	105
160	163	156	180	152	165

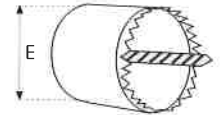

Jatkoputki FR 80 / 100 / 160

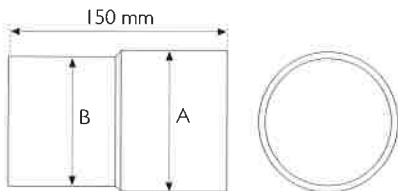

Tuulensuoja TS 100 / 160

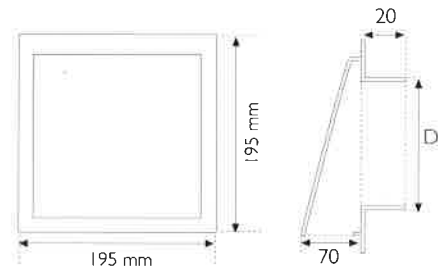

VENTTIILI SUODATTIMELLA (VT-100 / 160, S-100 / 160)

Suodatinosaa voidaan taivutella tai lyhentää tarvittaessa.

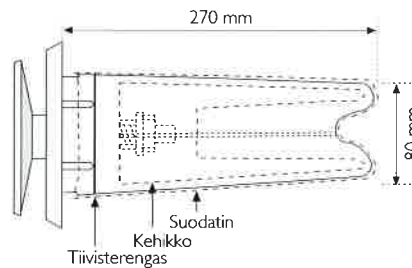

Äänenvaimennus (Venttiilille VT-100)

Äänenvaimennusputki ÄV-160 (120 / 160 x 300) on valmistettu solumuovilaminaatista.

Sen käyttö vaatii \varnothing 160 läpimenoa.

Ulkoilmaelimen tyyppihyväksyntä ja testausohjeiden mukainen ulkomelueristys on 38 dB tiemelulle ja 39 dB muulle melulle.

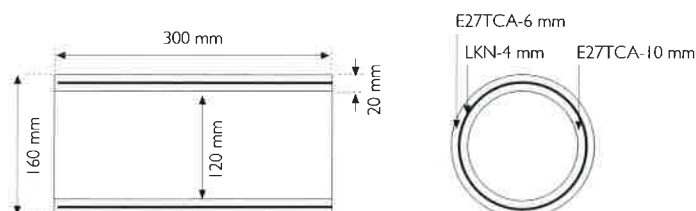

F-suodatin

(käytetään, jos seinän paksuus alle 200 mm)

F-SUODATIN	A	B	C
80	75	94	63
100	75	114	63
160	120	174	78



UUTEEN LÄPIVIENTIIN VLR-100 (VT-100 / S-100 / YG-100 / VR-100 / 2 x FR-100)

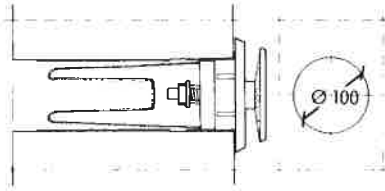

- Venttiili, VT-100
- Suodatin, S-100
- Teleskooppimainen läpivientiputki ulkoritillä
- Läpimeno \varnothing 100

ILMAMÄÄRÄÄ l/s					
PAINE-ERO Pa					AVAUS (mm)
5	10	20	30		
2,6	4,0	6,1	7,8	4	
3,6	5,5	8,3	11	8	
3,7	6,0	9,0	11	12	
3,7	6,0	9,0	11	16	

ILMAMÄÄRÄÄ l/s ILMAN SUODATUSTA					
PAINE-ERO Pa					AVAUS (mm)
5	10	20	30		
3,1	4,6	6,5	8,0	4	
4,9	7,3	11	14	8	
6,0	8,8	13	16	12	
6,1	9,3	14	16	16	

SANEERAUKSEEN / UUTEEN LÄPIVIENTIIN ÄÄNENVAIMENNUKSELLA VSR-100N + ÄV (VT-100 / S-100 / AN-10 / ÄV-16)

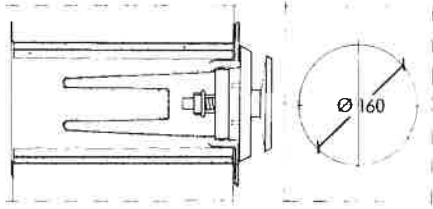

- Venttiili, VT-100
- Äänieristys, ÄV-160 (\varnothing 160/120 x 300)
- Suodatin, S-100
- Asennuslevy AN-10
- Ulkoritilä
- Läpimeno \varnothing 160

ILMAMÄÄRÄÄ l/s					
PAINE-ERO Pa					AVAUS (mm)
5	10	20	30		
3,2	4,9	7,5	9,5	4	
4,5	6,9	11	13	8	
4,9	7,5	12	14	12	
5,1	7,8	12	15	16	

ILMAMÄÄRÄÄ l/s ILMAN SUODATUSTA					
PAINE-ERO Pa					AVAUS (mm)
5	10	20	30		
4,3	5,9	8,5	11	4	
6,5	9,7	15	18	8	
8,5	12	17	20	12	
9,5	13	18	22	16	

VT-160 / S-160

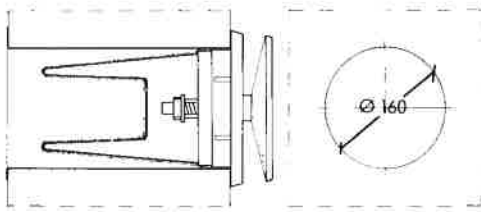

- Venttiili, VT-160
- Suodatin, S-160
- Ulkoritilä
- Läpimeno \varnothing 160

ILMAMÄÄRÄÄ l/s					
PAINE-ERO Pa					AVAUS (mm)
5	10	20	30		
4,5	6,6	9,5	13	4	
7,0	11	16	21	8	
8,5	13	20	25	12	
9,3	14	22	28	16	

ILMAMÄÄRÄÄ l/s ILMAN SUODATUSTA					
PAINE-ERO Pa					AVAUS (mm)
5	10	20	30		
4,9	7,4	11	14	4	
9,3	14	20	24	8	
12	18	26	32	12	
14	20	29	36	16	

TUULETUSLUUKKUUN VTR-100



- 1) • Tuuletusluukku 300 x 1200
• Venttiili VT-100
• Vastakappale VKP
• Filtrete-suodatin hyttysverkossa
- 2) • Tuuletusluukku 300 x 1200
• Venttiili VT-100
• Äänieristys, ÄL
• Filtrete-suodatin

1) ILMAMÄÄRÄÄ l/s					
PAINE-ERO Pa					AVAUS (mm)
5	10	20	30		
2,9	4,0	7,4	9,5	4	
4,1	6,5	10	13	8	
5,0	7,8	12	16	12	
5,4	8,4	13	17	16	

2) ILMAMÄÄRÄÄ l/s					
PAINE-ERO Pa					AVAUS (mm)
5	10	20	30		
2,9	4,5	7,0	9,3	4	
3,5	5,5	8,3	11	8	
4,0	6,2	9,6	13	12	
4,0	6,2	9,6	13	16	

SANEERAUKSEN YHTEYDESSÄ TARVITTAVAT ASENNUSLEVYT

AP-10

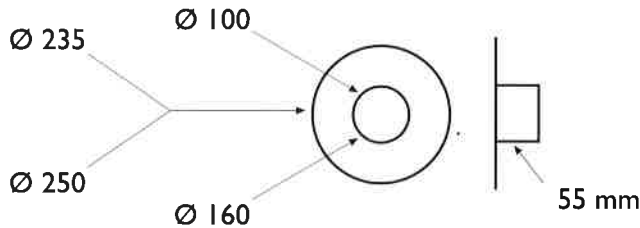

AP-16



AN-10

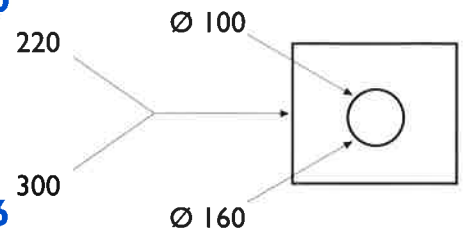

AN-16



ASENNUSLEVYJÄ ON SAATAVANA MYÖS MUITA KOKOJA. KYSY LISÄÄ!



Suomen Terveysilma Oy

puh. (09) 477 8940

E-mail: terveysilma@terveysilma.fi
www.terveysilma.fi

Jälleenmyynti: